

TCFS型 トヨコネクタ®F 取扱説明書

※ ご使用前に必ずお読みください。

トヨシリコンホース・トヨシリコンSホース・ハイブリッドトヨシリコンホース専用継手

⚠ 警告 …… 死亡または重傷を負う可能性がある状態。

トヨコネクタは、工場設備配管・各種機械組込み用に開発されたトヨックスホース専用のホース継手です。ホースの特長を生かし、安全にご使用いただくため、必ず下記の注意事項をお守りください。万一、お守りいただけない場合は、ホース抜けや流体漏れ等によるトラブルが発生する恐れがあります。

各部名称(材質)

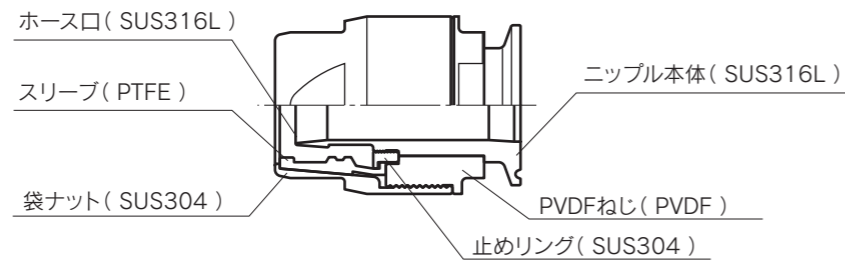

施工上の注意

- ホース切断の際は、ホース端面が垂直になるように切断してください。
- ホース口の根元までホースが挿入されている事をご確認ください。
- ⚠ 警告 ホースを挿入する際に、ホース口表面に油等を塗らないでください。ホース抜け発生の原因になります。
- ⚠ 警告 袋ナットは、すき間がなくなるまで締め上げてください。すき間がある状態で使用されますとホース抜けや流体漏れ等によるトラブルが発生します。
- ホース口およびスリーブに刃物等で傷をつけないでください。
- 施工後に、継手部からのホース抜けや流体漏れが生じていない事を確認してからご使用ください。
- 締め上げには”モンキー(モーター)レンチ”をご使用ください。”パイプレンチ”は使用しないでください。袋ナット部を傷つけます。
- 施工時には、継手の鋭利な部分でケガをしないようにご注意ください。

ホース取付手順

1. 袋ナットの取りはずし

- 袋ナットをニップル本体より廻しながらはずしてください。
⚠ 注意 ・止めリングとニップル本体が緩んでいないか確認してください。
(緩んでいる場合は、締め直してください。…左ねじ仕様です。)

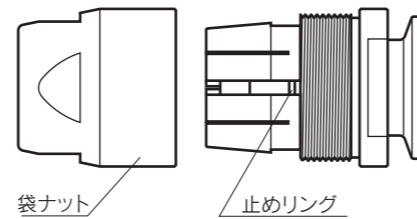

2. ホース長さ位置決めとホースの切断

- ニップル本体を取付ける配管に固定してください。
- ホース長さの調整を行いながら、ホース端面を垂直に切断してください。ホースに引っぱりの要素が加わらないようにご注意ください。

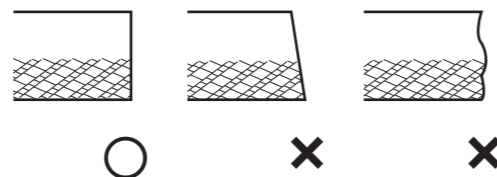
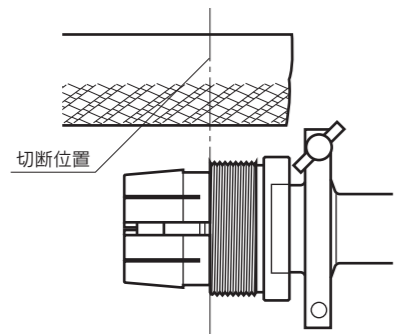

ホース端面は、できるだけ垂直に切り落としてください。

PVDFねじ端面にホース端面を合わせてホース長さを調整してください。

- ⚠ 注意 ・よく切れるカッター刃でホースを切断してください。
・ホース切断面が斜めの場合は、ホースが抜ける恐れがありますのでホース端面を垂直に切断してください。
・ホースの端面に糸屑が出ている場合は、ニッパー等で除去してください。
・ホース屑、糸屑がホース内に入らないように注意してください。
・継手付近にホースの曲げ応力等が掛らないように、ホース長さを十分確保してください。

3. 継手の組み込み

- 継手を配管より外して組立作業をしてください。(作業がしやすくなります)
- ホースを、止めリングの端面まで挿入してください。ホースが挿入不足の場合、流体漏れ、ホース抜け等の危険性があります。
- 手で袋ナットとPVDFねじ部品を3~5山分締め込んでください。
注意 ・ねじ部を傷めないように注意してください。
- 市販モーターレンチ等の工具を使用して袋ナットとPVDFねじ部品を回して締め付けてください。
⚠ 注意 ・袋ナットとPVDFねじの間に隙間が無いように締め付けてください。
・締め込み不足の場合、流体漏れ、ホース抜け等の危険性があります。
- 配管に市販サタリークランプを使用して固定してください。

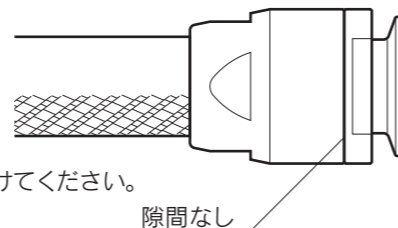

- 配管内の洗浄作業…必ず実施してください。
 - 各配管を接続した後で、配管内を洗浄してください。
 - 洗浄後に、継手の袋ナットが緩んでいないか確認してください。袋ナットが緩んでいましたら、袋ナットを増し締めしてください。

使用時の注意

- トヨコネクタFは、下記トヨックスホース専用のホース継手です。他社ホースおよび適合ホース以外に接続された場合は、性能を十分に発揮、維持できない場合がありますので何ら保証はいたしません。
(適合ホース：トヨシリコンホース、トヨシリコンSホース、ハイブリッドトヨシリコンホース)
- 適合ホースの使用温度範囲内および使用圧力範囲内でご使用ください。ただし、使用温度はトヨシリコンホース、トヨシリコンSホースは140℃、ハイブリッドトヨシリコンホースは130℃までの範囲内でご使用ください。使用圧力は、0.5MPaまでの範囲内でご使用ください。トヨシリコンホースは負圧用途で使用しないでください。
- 負圧使用の場合、用途・条件(温度・動き等)によってはご使用になれない場合があります。放電、プラズマ、凝着等の用途では当社ホースから添加剤等の抽出が想定されますのでご注意ください。また、負圧使用範囲の目安として真空圧参考領域をご参照ください。
- 継手付近で、ホースを極端に曲げた状態で使用しないでください。ホースの内管切れの恐れがあります。
- ⚠ 警告 ホース内に流体を通しては、継手の組立・分解作業はしないでください。流体漏れやホース抜け発生等の恐れがあります。
- 振動や衝撃の起こる場所では使用しないでください。継手の破損やホース抜け発生等の恐れがあります。
- ご使用中は、継手部からのホース抜けや流体漏れが発生していないか定期点検を実施してください。
- 飲料水・食品でご使用の場合は、ホース、継手をタンク内の飲料水、食品流体に漬けないようにしてください。継手内に流体が残り、雑菌が繁殖(付着)することがあります。
- ⚠ 警告 下記用途での配管には、使用しないでください。ホースの破裂、ホース抜けが発生する恐れがあります
・電磁弁配管等での配管内に衝撃圧がかかる配管
・継手部に振動及び衝撃が加わる箇所
・使用最高温度範囲が140℃を超える用途
・常にホースに引っ張りの応力がかかる用途
・ホースに帯電するような用途(感電する危険性があります)
- 使用前には、必ずホース内の滅菌・殺菌作業をしてください。(商品の出荷前に、殺菌処理はしていません)
- 洗浄時は、硬いブラシ等で表面をこすらないでください。部品の表面に傷が付き雑菌が溜まる恐れがあります。
- ⚠ 警告 廃棄の場合は、金属部はそれぞれの地域の分別処理に従ってください。樹脂部は、燃焼すると有害ガスが発生しますので絶対に焼却せず、産業廃棄物としてお取り扱いください。

継手の再使用とホース交換に関する注意

- ⚠ 注意 日々の分解洗浄用継手ではありません。
⚠ 警告 ホース交換・継手の分解作業は、継手が常温まで冷えた状態で作業してください。火傷や継手を痛める恐れがあります。

- 継手の分解(袋ナットの取り外し)をされた場合は、必ず新品のホースを使用してください。また、使用条件等により異なりますが、5回程度の取り外しを目安に新しいスリーブに交換が必要です。
- ホース交換時に、ニップル表面をカッター等で傷つけないでください。流体漏れ発生等の恐れがあります。
- ホース交換時には、必ず継手表面に付着した流体や汚れを取り除いてください。流体漏れやホース抜けの恐れがあります。
- 袋ナット、PVDFねじ等は柔らかいブラシでゴミ・ホコリ等の異物を取り除いてください。
- スリーブおよびPVDFねじが亀裂、破損、変形または変色した場合は直ちに新しい部品と交換してください。性能を十分に発揮できない場合があります。
- 継手をハンマー等でたたかないでください。

警告

- トヨコネクタFの流路(内面)の材質はSUS316Lを使用しています。流体の種類によっては腐食や流体漏れが生じる場合があります。ご使用前にご確認(カタログ、ホームページ記載の耐薬品データ参照)またはフリーダイヤルにてお問い合わせください。継手外面への流体物の接触に関しても同等にご確認ください。
- ホースをねじった状態で配管・使用しないでください。ねじれがかかった場合、ホースの内部構造が変形し、「破裂」に至り、危険です。次の例を参考にして、適切な処置を講じてください。

例1) 配管時のホースのねじれ

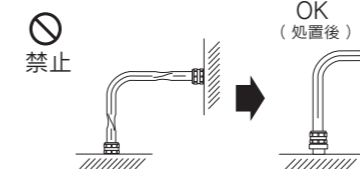

OK (処置後)

例2) 曲げたときのねじれ

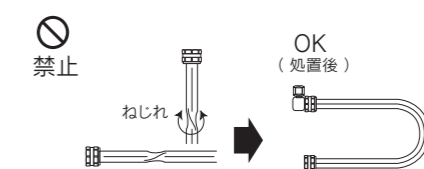

お問い合わせ・ご相談は
フリーダイヤル
0120-52-3132 お客様相談室まで

○ 改良のため予告なく仕様変更することがあります。

ホース配管安心セット
TOYOX 株式会社トヨックス

本社 / 黒部 サービスセンター / 東京・名古屋・大阪

ISO 14001 認証取得

2015.07.5